



## IN.VOLA

PENDELARMATUR

De decoratieve pendelarmatuur IN.VOLA trekt al vanaf veraf de aandacht en ondersteunt een hoogwaardig winkeldesign. Er kan worden gekozen uit twee glazen kapvormen, een rond en een kegelvormig segment. Naast het decoratieve lichteffect is ook een optisch lichtsturingssysteem voor een doelgerichte verlichting van waren mogelijk.



### Aantrekkelijk design

Opvallend design voor een hoogwaardige presentatie van het bedrijf.



### Diverse vormen en kleuren

Twee kapvormen Kogel- en kegelsegment in meerdere kleuren verkrijgbaar



### Variabele uitrusting

Zes kleuren witlicht en lichtstroompakketten van tot wel 2.500 lumen voor alle eisen die stores stellen







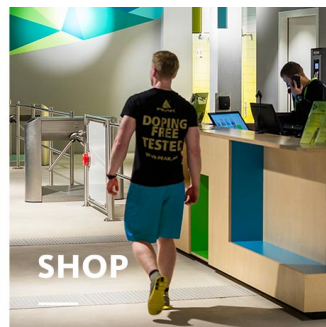
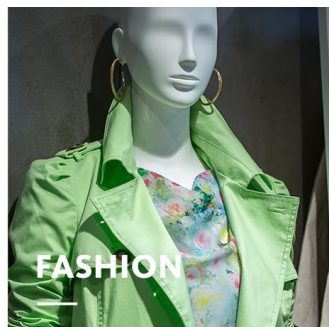

### Intelligente verlichting

Clever lichtmanagement, naar keuze met kabel of wireless



[www.oktalite.com/invola-p](http://www.oktalite.com/invola-p)

Armatuurtype	Pendelarmatur
Toepassingsgebied	Decoratieve verlichting
Actieradius	stijf
Bevestiging	3P Spanningsrail, inbouw (Ø 130mm), opbouw
Plafonddikte	1 - 25 mm
Lichttechniek	E27
Lampvermogen	max. 60 W
Armatuurkleur	RAL 9005 diepzwart Speciale kleuren op aanvraag
Afwerking	Poedercoating met structuur
Kap	glas, stof, verschillende kleuren
Pendellengte	1500mm, 3000mm
Nominale spanning	220 - 240 V, 50/60Hz
Gewicht	ca. 1,6 kg
Componenten	 Armatuurbehuizing  Kap  Lamp
Keurmerken	   

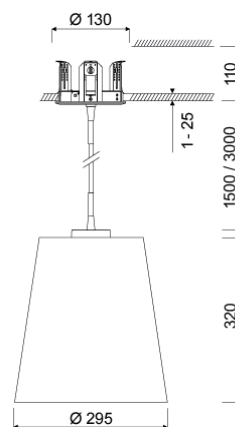
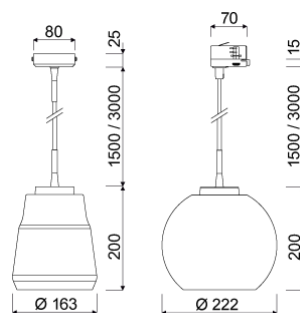

Alle technische gegevens alsook de gewichten en afmetingen zijn zorgvuldig bepaald. Zet fouten voorbehouden. Alle maten in mm · LED gegevens levensduur: L80/B10 bij omgevingstemperatuur (ta) 25°C. Opgegeven levensduur 50.000h. Voor de lichtstroom en efficiëntie geldt een tolerantie +/- 10% Min CRI Ra: >80 / >90· Eventuele kleurafwijkingen op de afdruk zijn mogelijk · Wijzigingen ten behoeve van de vooruitgang voorbehouden. In onze downloadzone vindt u documentatie over de Single Lighting Regulation (SLR). · Oktalite Lichttechnik GmbH · Mathias-Brüggen-Str. 73 · 50829 Keulen · T 49 221 59767-0 · F 49 221 59767-40 · mail@oktalite.com · www.oktalite.com · 2024-01-17



Lichttechniek	Bevestiging	Mount Color	Pendellengte	Bestelnummer		
				wit	zilver	zwart
E27	3P Spanningsrail	zwart	1500mm			10150382
E27	3P Spanningsrail	zwart	3000mm			10150383
E27	opbouw H3	RAL 9016 verkeerswit	1500mm			10157731
E27	opbouw H3	RAL 9016 verkeerswit	3000mm			10157732
E27	opbouw H3	RAL 9005 diepzwart	1500mm			10150384
E27	opbouw H3	RAL 9005 diepzwart	3000mm			10150385
E27	inbouw H19 (Ø 130mm)	RAL 9016 verkeerswit	1500mm			10247863
E27	inbouw H19 (Ø 130mm)	RAL 9016 verkeerswit	3000mm			10247864
E27	inbouw H19 (Ø 130mm)	RAL 9005 diepzwart	1500mm			10247861
E27	inbouw H19 (Ø 130mm)	RAL 9005 diepzwart	3000mm			10247862

Alle technische gegevens alsook de gewichten en afmetingen zijn zorgvuldig bepaald. Zet fouten voorbehouden. Alle maten in mm · LED gegevens levensduur: L80/B10 bij omgevingstemperatuur (ta) 25°C. Opgegeven levensduur 50.000h. Voor de lichtstroom en efficiëntie geldt een tolerantie +/- 10% Min CRI Ra: >80 / >90· Eventuele kleurafwijkingen op de afdruk zijn mogelijk · Wijzigingen ten behoeve van de vooruitgang voorbehouden. In onze downloadzone vindt u documentatie over de Single Lighting Regulation (SLR). · Oktalite Lichttechnik GmbH · Mathias-Brüggen-Str. 73 · 50829 Keulen · T 49 221 59767-0 · F 49 221 59767-40 · mail@oktalite.com · www.oktalite.com · 2024-01-17

Kap	Materiaal	Schermkleur	schermoppervlak	lichtdoorlatendheid	vorm	Bestelnummer
	glas	wit	mat	doorschijnend	Bal	10150388
	glas	wit	mat	doorschijnend	conisch	10150393
	glas	Rookglas Beige Grijs	glanzend	transparant	Bal	10150390
	glas	Rookglas Beige Grijs	glanzend	transparant	conisch	10150395
	stof	Wit - C10	Mat - Leaves	doorschijnend	conisch	10231391
	stof	Wit - C10	Mat - Clean	doorschijnend	conisch	10231390
	stof	Wit - C10	Mat - Tulip	doorschijnend	conisch	10231392

Alle technische gegevens alsook de gewichten en afmetingen zijn zorgvuldig bepaald. Zet fouten voorbehouden. Alle maten in mm · LED gegevens levensduur: L80/B10 bij omgevingstemperatuur (ta) 25°C. Opgegeven levensduur 50.000h. Voor de lichtstroom en efficiëntie geldt een tolerantie +/- 10% Min CRI Ra: >80 / >90· Eventuele kleurafwijkingen op de afdruk zijn mogelijk · Wijzigingen ten behoeve van de vooruitgang voorbehouden. In onze downloadzone vindt u documentatie over de Single Lighting Regulation (SLR). · Oktalite Lichttechnik GmbH · Mathias-Brüggen-Str. 73 · 50829 Keulen · T 49 221 59767-0 · F 49 221 59767-40 · mail@oktalite.com · www.oktalite.com · 2024-01-17



Lamp - E27

# E27

# oktalite

LED lichtstroomklasse	Lichtkleur	Lampvermogen	CRI R <sub>a</sub>	Fabrikant	lamp oppervlak	Dimbaar	Bestelnummer
470 lm	2700 K	4,3 W	80	Philips	helder gloeidraad	niet dimbaar	50267907
806 lm	2700 K	7 W	80	Philips	mat	niet dimbaar	50298469

Alle technische gegevens alsook de gewichten en afmetingen zijn zorgvuldig bepaald. Zet fouten voorbehouden. Alle maten in mm · LED gegevens levensduur: L80/B10 bij omgevingstemperatuur (ta) 25°C. Opgegeven levensduur 50.000h. Voor de lichtstroom en efficiëntie geldt een tolerantie +/- 10% Min CRI Ra: >80 / >90· Eventuele kleurafwijkingen op de afdruk zijn mogelijk · Wijzigingen ten behoeve van de vooruitgang voorbehouden. In onze downloadzone vindt u documentatie over de Single Lighting Regulation (SLR). · Oktalite Lichttechnik GmbH · Mathias-Brüggen-Str. 73 · 50829 Keulen · T 49 221 59767-0 · F 49 221 59767-40 · mail@oktalite.com · www.oktalite.com · 2024-01-17